

## Угловой соединит.- R



## Паз 8 / Паз 10



### Угловой соединитель - R

28x28x38	Заказн Nr.:	321 200
Паз	8mm/10mm	
Компл.поставки	Включая крепеж	
Материал	Алюминий-литье под давлением	

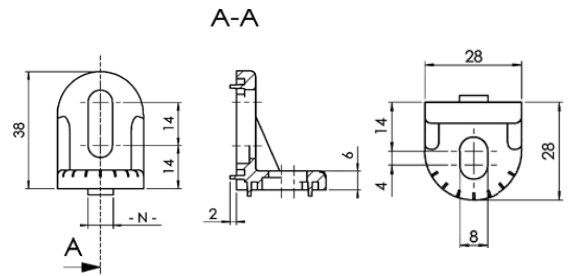

### Угловой соединитель - R

40x43x43	Заказн Nr.:	321 210
Паз	10mm/10mm	
Компл.поставки	Включая крепеж	
Материал	Алюминий-литье под давлением	

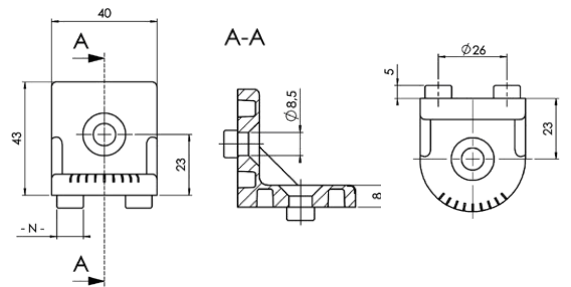

## Тройной уголок



## Паз 8

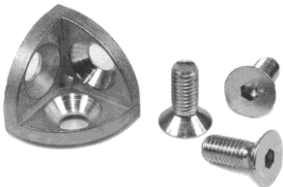

### Тройной уголок

Уголок 30	Заказн Nr.:	321 230
Паз	8mm	
Компл.поставки	Включая крепеж	
Материал	Алюминий-литье под давлением	

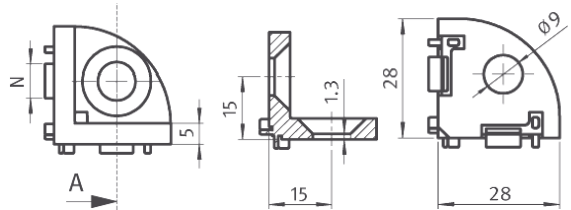

## Крышки для уголков

## Паз 8

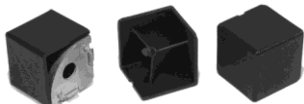

321 185

### Крышка уголка

Eckig	Заказн Nr.:	321 185
Rund	Заказн Nr.:	321 186
Материал	Полиамид	

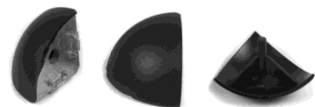

321 186

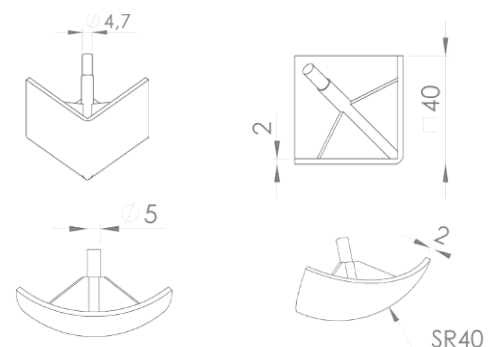

## Центральный соединитель M8

## Паз 8

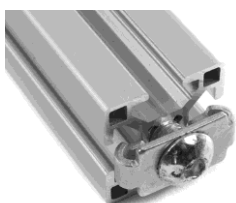

Центральный соединитель		
Профиль 30 M8	Заказн Nr.:	330 040
Паз	8mm	
Компл.поставки	Включая Винт M8	
Материал	Оцинкованная сталь	
	Для профиля 30 альтернатива центрального болта	

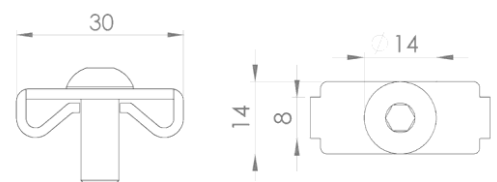

## Соединительные элементы для алюминиевого профиля серии 45

Pos.	Наименование соединителя	Заказн.- №.	PE 1 (Штук)	PE (Штук)
<b>Угловой соединитель-R</b>				
1	28x28x38 с крепежом Паз 8 / Паз 10	321 200	1	100
2	40x43x43 с крепежом Паз 10 / Паз 10	321 210	1	100
<b>Тройной уголок</b>				
3	Паз 8 Профиль 30 с крепежом	321 230	1	100
4	Крышки для уголков (угловые)	321 185	1	20
5	Крышки для уголков (круглые)	321 186	1	20
<b>Центральный соединитель</b>				
6	Центр. соединитель M8 Проф. 30	330 040	1	100
<b>Центральные болты</b>				
7	Центральный болт SF8x25 (резьбоформирующий)	330 010	1	100
8	Центральный болт SF12x30 (резьбоформирующий)	330 020	1	100
9	Центральный болт M12x30	330 030	1	100

**ESD -Элементы проводят электрический ток (защита от электростатического разряда)**

### Центральные болты Паз 8 / Паз 10



<b>TX40 Винт SF8x25</b>		
SF8x25	Заказн №.:	330 010
Паз	8mm	
Материал	Оцинкованная сталь	

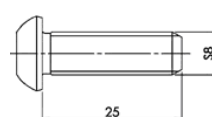

<b>TX50 Винт SF12x30</b>		
SF12x30	Заказн №.:	330 020
Паз	10mm	
Материал	Оцинкованная сталь	

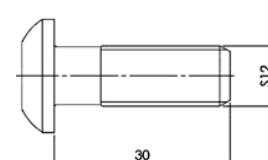

<b>TX50 Винт M12x30</b>		
SF12x30	Заказн №.:	330 030
Паз	10mm	
Материал	Оцинкованная сталь	

